

CleanAir

Olievrije
zuigercompressoren

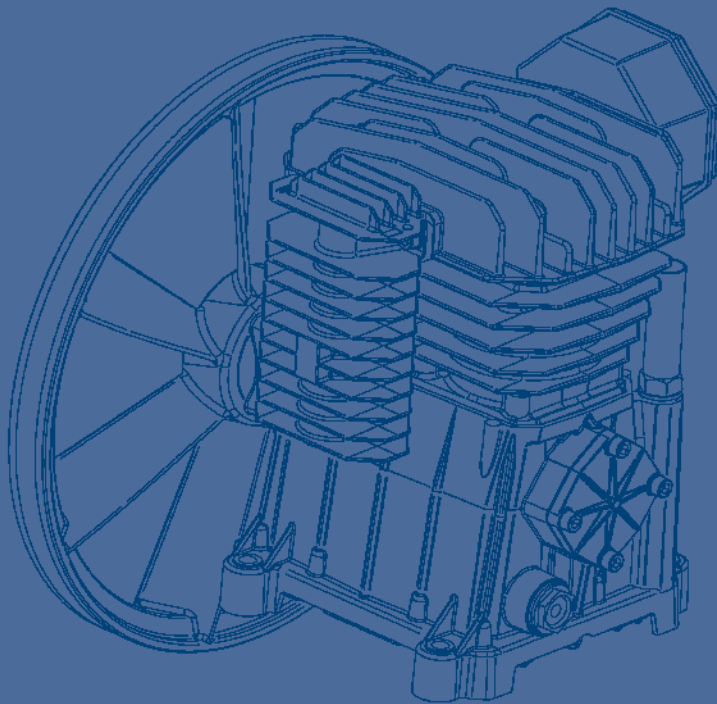

CLR 15-25



ALUP
Kompressoren

GRASSAIR

Méér dan perslucht alleen!



Olievrije compressoren

Sectoren zoals farmacie, medisch, levensmiddelen- en drankenindustrie, elektronica, textiel, chemicaliën- en kunststofindustrie mogen geen enkel risico lopen op olieverontreiniging in hun processen. Daarom is het noodzakelijk dat de perslucht 100% olievrij is. De standaard is ISO 8573-1 (2010) certificering, waarin klasse nul de hoogste luchtzuiverheid vertegenwoordigt. Alleen op deze manier houdt u uw kritische processen olievrij en hoeft u zich geen zorgen te maken.

Dankzij uitstekende betrouwbaarheid, lage onderhouds- en exploitatiekosten zijn olievrije compressoren een goede investering.

www.oilfreecompressors.eu



CleanAir olievrije compressoren

CleanAir olievrije zuigercompressoren produceren perslucht met de hoogste kwaliteit geschikt voor tandheelkunde, laboratoria, chirurgie, voedselverpakking, levensmiddelen- en drankindustrie en vele andere applicaties waarbij olievrije lucht van het grootste belang is.

Gebuiksvoordelen van de CleanAir

Gegarandeerd 100% olievrije, schone perslucht

Olievrij, droge lucht

- 100% gegarandeerd olievrije perslucht
- Droge lucht tot een dauwpunt van -40°C

Altijd inventief: geluidsarm

- Laag geluidsniveau op de gehele serie
- Geluiddempende omkasting kan optioneel worden gekozen voor een extra laag geluidsniveau

Altijd betrouwbaar

- Meest hoogwaardige materialen, met een minimaal aantal bewegende delen waardoor een lange levensduur wordt gegarandeerd, met een minimum aan onderhoudsbeurten.
- Ketels zijn aan de binnenkant voorzien van een coating om corrosie tegen te gaan en de levensduur te verlengen.

Technische details

Olievrije compressie

- Olievrije compressie garandeert schone en olievrije perslucht
- Direct gekoppeld motor/pomp ontwerp voor minimale verliezen en optimale prestatie
- Elektromotor met automatische thermische beveiliging voor veilige werking

Droger en water separator

- De adsorptiedroger zorgt voor droge lucht tot een dauwpunt tot -40°C
- Water separator met lage drukval verzamelt de meeste waterdruppels, en zorgt voor droge perslucht en een langere levensduur van de adsorptiedroger

Intern gecoate ketels











- Alle ketels zijn aan de binnenkant voorzien van epoxy coating om corrosie tegen te gaan, de levensduur te verlengen en een veilige werking te garanderen

Geluiddempende omkasting

- Geluiddempende omkasting (optie) om gegarandeerd stil en comfortabel te werken
- De modernste technologie om efficiënte koeling te garanderen, met lage temperaturen en een lange levensduur

| KLASSE* | Concentratie totale olie (aërosol, vloeistof, damp) mg/m ³ |
|---------|---|
| 0 | Zoals opgegeven door de gebruiker van de apparatuur of de leverancier en < klasse 1 |
| 1 | ≤ 0,01 |
| 2 | ≤ 0,1 |
| 3 | ≤ 1 |
| 4 | ≤ 5 |

Technische specificaties

| Model |  Units* |  FAD @5 bar l/min |  L |  Bar |  HP |  kW |  V/Ph/Hz |  dB(A)** |  mm (LxBxH) |  Kg |
|------------------|--|---|---|---|--|--|---|---|--|--|
| CLR 15/25 | 1-2 | 125 | 25 | 8 | 1,5 | 1,1 | 230/1/50 | 71 | 470x430x670 | 31 |
| CLR 15/25 plus | 1-2 | 125 | 25 | 8 | 1,5 | 1,1 | 230/1/50 | 71 | 530x470x670 | 43 |
| CLR 15/50 | 1-2 | 125 | 50 | 8 | 1,5 | 1,1 | 230/1/50 | 71 | 450x470x850 | 36 |
| CLR 15/50 plus | 1-2 | 125 | 50 | 8 | 1,5 | 1,1 | 230/1/50 | 71 | 600x470x850 | 47 |
| CLR 15/30 S | 1-2 | 125 | 30 | 8 | 1,5 | 1,1 | 230/1/50 | 64 | 650x440x760 | 68 |
| CLR 15/30 S plus | 1-2 | 125 | 30 | 8 | 1,5 | 1,1 | 230/1/50 | 64 | 730x440x760 | 75 |
| CLR 20/25 | 2-3 | 155 | 25 | 8 | 2,0 | 1,5 | 230/1/50 | 74 | 470x460x700 | 36 |
| CLR 20/25 plus | 2-3 | 155 | 25 | 8 | 2,0 | 1,5 | 230/1/50 | 74 | 550x470x700 | 50 |
| CLR 20/50 | 2-3 | 155 | 50 | 8 | 2,0 | 1,5 | 230/1/50 | 74 | 450x470x850 | 40 |
| CLR 20/50 plus | 2-3 | 155 | 50 | 8 | 2,0 | 1,5 | 230/1/50 | 74 | 600x470x850 | 54 |
| CLR 20/30 S | 2-3 | 155 | 30 | 8 | 2,0 | 1,5 | 230/1/50 | 64 | 650x440x760 | 72 |
| CLR 20/30 S plus | 2-3 | 155 | 30 | 8 | 2,0 | 1,5 | 230/1/50 | 64 | 730x440x760 | 79 |
| CLR 25/50 | 4-5 | 240 | 50 | 8 | 2,5 | 2,0 | 230/1/50 | 77 | 640x470x890 | 52 |
| CLR 25/50 plus | 4-5 | 240 | 50 | 8 | 2,5 | 2,0 | 230/1/50 | 77 | 640x470x890 | 60 |

S = geluidsgedempt
PLUS = met droger

* CleanAir units worden gecalculeerd op een gemiddeld verbruik van 50 l/min FAD @ 5 bar
** l_{pA} 1m



ALUP
Kompressoren

GRASSAIR

Méér dan perslucht alleen!



VOOR MEER INFORMATIE KUNT U CONTACT MET ONS OPNEMEN. WIJ GEVEN U GRAAG ADVIES OP MAAT EN INFORMATIE OVER DE VELE VOORDELEN VAN ONZE PRODUCTEN



Uw ALUP GrassAir Kompressoren Verkooppartner

BCO dental bv
Technical Services
J. Duikerweg 12
1703 DH HEERHUGOWAARD

T: +31 (0)72 57 628 10
E: verkoop@bcodental.nl
W: www.bcodental.nl

ALUP GrassAir Kompressoren B.V.

Méér dan perslucht alleen!

ALUP GrassAir heeft een gezamenlijke ervaring van ruim 250 jaar in compressortechniek en de gewoonte die jaren geleden is ontstaan hoog in het vaandel; het belang van de klant centraal stellen. Tegenwoordig vertaald naar 'Méér dan perslucht alleen!' en thema's die van belang zijn voor onze klanten, te weten betrouwbaar, inventief, compleet, duurzaam en beschikbaar. ALUP GrassAir is de betrouwbare partner voor inventieve persluchtoplossingen en levert een totaalpakket aan producten en diensten. De organisatie is flexibel, reageert snel op individuele wensen en staat klanten op een deskundige manier bij met nuttige adviezen. Vooral de expertise op het vlak van energiebesparing en watergeïnjecteerde compressoren wordt gewaardeerd.